

1210.2

RK 2,5-4/ZR BG

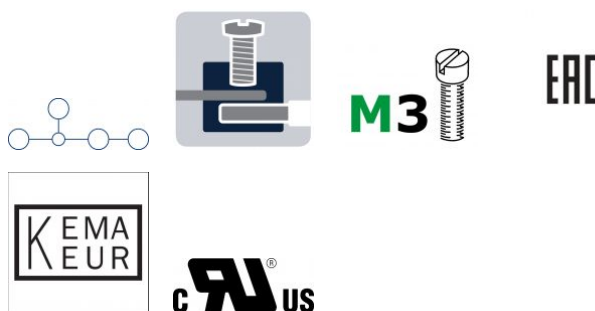
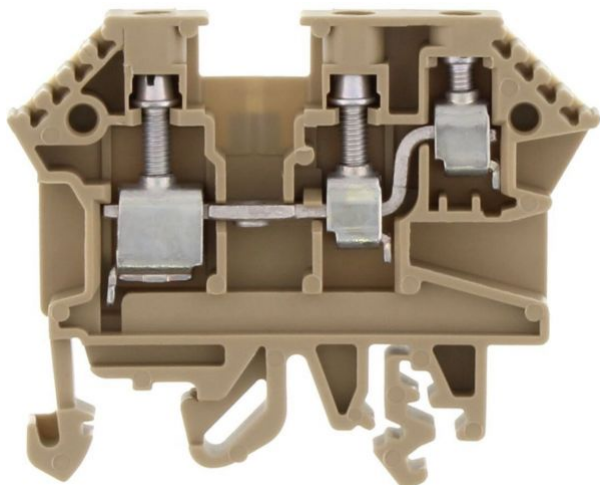

Durchgangsklemme, Schraubanschluss, Montageart: TS 35/7,5 und TS 32, Bemessungsquerschnitt: 4 mm², Breite: 6 mm, Farbe: Beige

Kaufmännische Daten

Produktbeschreibung	Durchgangsklemme
Verpackungseinheit	100
Mengeneinheit	ST
Gewicht pro Stück (exklusive Verpackung)	11.4
Gewicht pro Stück (inklusive Verpackung)	12.33
Gewichtseinheit	G
Zolltarifnummer	85369010
Herkunftsland	DE

1210.2

RK 2,5-4/ZR BG

Technische Daten

Maße

Länge	57.5 mm
-------	---------

Breite	6 mm
--------	------

Höhe TS 35/7,5	47 mm
----------------	-------

Höhe TS 32	51.5 mm
------------	---------

Nenndaten

Bemessungsspannung	500 V
--------------------	-------

Bemessungsstrom	24 A
-----------------	------

Bemessungsquerschnitt	4 mm ²
-----------------------	-------------------

Bemessungsstoßspannung	6 kV
------------------------	------

Überspannungskategorie	III
------------------------	-----

Verschmutzungsgrad	3
--------------------	---

1210.2 RK 2,5-4/ZR BG

Technische Daten

Anschlussdaten

Anschlussprinzip	Schraubanschluss
Anschlussposition	Seitlich
Anschlüsse	3
Anzahl der Klemmstellen je Etage	2
Anzahl der Etagen	1
Leiterquerschnitt eindrätig (starr)/mehrdrätig min.	0.2 mm ²
Leiterquerschnitt eindrätig (starr)/mehrdrätig max.	4 mm ²
Leiterquerschnitt flexibel min.	0.2 mm ²
Leiterquerschnitt flexibel max.	10 mm ²
Leiterquerschnitt flexibel mit Aderendhülse min.	0.2 mm ²
Leiterquerschnitt flexibel mit Aderendhülse max.	2.5 mm ²
Leiterquerschnitt AWG min.	22
Leiterquerschnitt AWG max.	12
Abisolierlänge	12 mm
Schraubenkopf	Schlitz
Schraubengewinde	M 3
Anzugsdrehmoment min.	0.5 Nm
Anzugsdrehmoment max.	1 Nm

1210.2

RK 2,5-4/ZR BG

Technische Daten

Werkstoffe

Isoliergehäuse	Polyamid 6.6
Brennbarkeitsklasse UL 94	V-2
Arbeitstemperatur min.	-40 °C
Arbeitstemperatur max.	105 °C

Weitere technische Daten

Montageart	TS 35/7,5 und TS 32
Lehrdorn nach EN 60 947-1	A4
Anzahl Querverbindungskanäle	1
Abschlussplatte erforderlich	✓
Anzahl Testabgriffsmöglichkeiten	1

1210.2 RK 2,5-4/ZR BG

Zulassungen

Normen und Bestimmungen

EAC Prüfnorm	TR ZU 004/2011
EAC Zulassung erteilt	✓

cUL Recognized

cUL Prüfnorm	C22.2 No 158
cUL Recognized erteilt	✓
cUL Usegroup B: Bemessungsspannung	600 V
cUL Usegroup B: Bemessungsstrom	30 A
cUL Usegroup C: Bemessungsspannung	600 V
cUL Usegroup C: Bemessungsstrom	30 A
cUL Leiterquerschnitt eindrätig (starr) AWG min.	22
cUL Leiterquerschnitt eindrätig (starr) AWG max.	10
cUL Leiterquerschnitt flexibel AWG min.	22
cUL Leiterquerschnitt flexibel AWG max.	10
cUL Drehmoment	7 Nm
cUL Leitermaterial	Cu

1210.2

RK 2,5-4/ZR BG

Zulassungen

KEMA KEUR Zulassung

KEMA KEUR Prüfnorm	EN 60947-7-1
KEMA KEUR Zulassung erteilt	✓
KEMA Bemessungsspannung	800 V
KEMA Bemessungsstrom	32 A
KEMA Bemessungsstoßspannung	6 kV
KEMA Leiterquerschnitt eindrätig (starr) min.	0.2 mm ²
KEMA Leiterquerschnitt eindrätig (starr) max.	6 mm ²
KEMA Leiterquerschnitt flexibel min.	0.2 mm ²
KEMA Leiterquerschnitt flexibel max.	6 mm ²
KEMA Drehmoment min.	0.5 Nm
KEMA Drehmoment max.	1 Nm

Zulassungen

UL Recognized

UL Prüfnorm	UL 1059
UL Recognized erteilt	✓
UL Usegroup B: Bemessungsspannung	600 V
UL Usegroup B: Bemessungsstrom	30 A
UL Usegroup C: Bemessungsspannung	600 V
UL Usegroup C: Bemessungsstrom	30 A
UL Leiterquerschnitt eindrätig (starr) AWG min.	22
UL Leiterquerschnitt eindrätig (starr) AWG max.	10
UL Leiterquerschnitt flexibel AWG min.	22
UL Leiterquerschnitt flexibel AWG max.	10
UL Drehmoment	7 Lb In
UL Leitermaterial	Cu
UL Fabrikverdrahtung	✓
UL Feldverdrahtung	✓

1210.2

RK 2,5-4/ZR BG

Medien

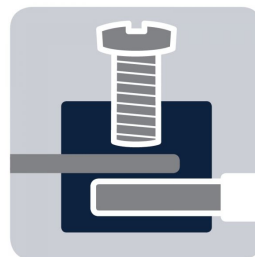
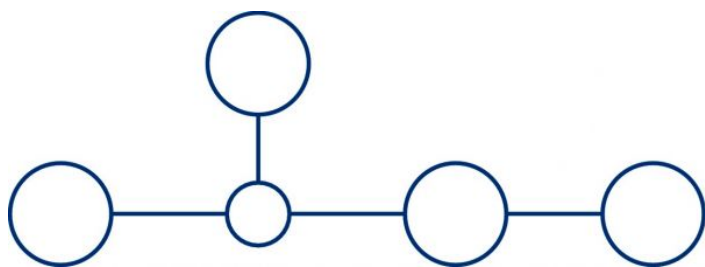

M3



EAC



1210.2

RK 2,5-4/ZR BG

Zubehör

Abschlussplatte



Abschlussplatte, Breite: 1,5 mm, Farbe: Beige

Allgemeine Bestelldaten

Artikel-Nr.	Artikelbezeichnung	GTIN (EAN)	VPE
2574.2	AP 2,5-4/R	4044211053659	50 ST

Endstütze



Endstütze, Montageart: TS 35/7,5, Breite: 9,5 mm, Farbe: Beige

Allgemeine Bestelldaten

Artikel-Nr.	Artikelbezeichnung	GTIN (EAN)	VPE
2828.0	ES 35/K/ST	4044211055547	50 ST

1210.2

RK 2,5-4/ZR BG

Zubehör

Querverbinder

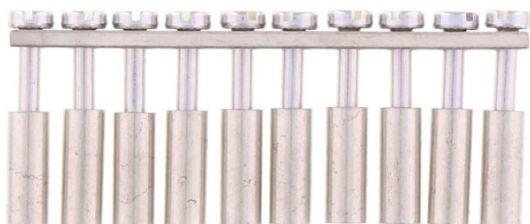

Querverbinder, Polzahl: 10, Montageart: Schraubbar,
Breite: 59,7 mm, Bemessungsquerschnitt: 4 mm²,
Farbe: Natur

Allgemeine Bestelldaten

Artikel-Nr.	Artikelbezeichnung	GTIN (EAN)	VPE
2022.0	Q 10	4044211048259	10 ST

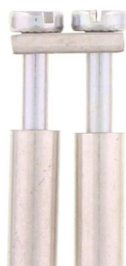

Querverbinder, Polzahl: 2, Montageart: Schraubbar,
Breite: 10,9 mm, Bemessungsquerschnitt: 4 mm²,
Farbe: Natur

Allgemeine Bestelldaten

Artikel-Nr.	Artikelbezeichnung	GTIN (EAN)	VPE
2019.0	Q 2	4044211048228	50 ST

1210.2 RK 2,5-4/ZR BG

Zubehör

Querverbinder

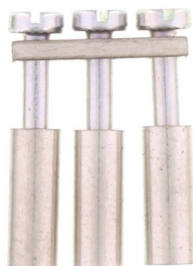

Querverbinder, Polzahl: 3, Montageart: Schraubbar,
Breite: 17 mm, Bemessungsquerschnitt: 4 mm²,
Farbe: Natur

Allgemeine Bestelldaten

Artikel-Nr.	Artikelbezeichnung	GTIN (EAN)	VPE
2020.0	Q 3	4044211048235	50 ST

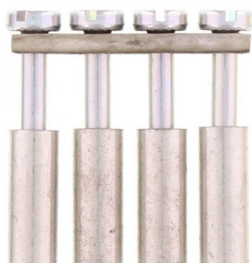

Querverbinder, Polzahl: 4, Montageart: Schraubbar,
Breite: 23,1 mm, Bemessungsquerschnitt: 4 mm²,
Farbe: Natur

Allgemeine Bestelldaten

Artikel-Nr.	Artikelbezeichnung	GTIN (EAN)	VPE
2021.0	Q 4	4044211048242	20 ST

1210.2

RK 2,5-4/ZR BG

Zubehör

Querverbinder isoliert



Querverbinder isoliert, Polzahl: 10, Montageart:
Schraubbar, Breite: 59,7 mm, Farbe: Gelb

Allgemeine Bestelldaten

Artikel-Nr.	Artikelbezeichnung	GTIN (EAN)	VPE
2743.2	QI 10	4044211054830	10 ST



Querverbinder isoliert, Polzahl: 2, Montageart:
Schraubbar, Breite: 10,4 mm, Farbe: Gelb

Allgemeine Bestelldaten

Artikel-Nr.	Artikelbezeichnung	GTIN (EAN)	VPE
2740.2	QI 2	4044211054809	50 ST

1210.2 RK 2,5-4/ZR BG

Zubehör

Querverbinder isoliert

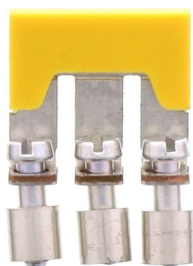

Querverbinder isoliert, Polzahl: 3, Montageart:
Schraubbar, Breite: 16,5 mm, Farbe: Gelb

Allgemeine Bestelldaten

Artikel-Nr.	Artikelbezeichnung	GTIN (EAN)	VPE
2741.2	QI 3	4044211054816	50 ST

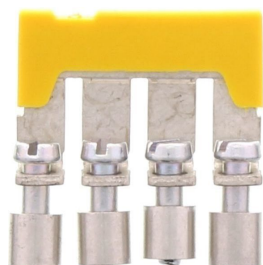

Querverbinder isoliert, Polzahl: 4, Montageart:
Schraubbar, Breite: 21,9 mm, Farbe: Gelb

Allgemeine Bestelldaten

Artikel-Nr.	Artikelbezeichnung	GTIN (EAN)	VPE
2742.2	QI 4	4044211054823	20 ST

1210.2 RK 2,5-4/ZR BG

Zubehör

Schnellbezeichnung

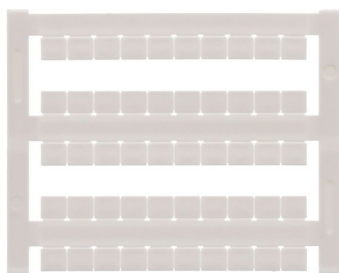

Klemmenmarkierer/Pocket-Maxicard, Länge: 5 mm,
Breite: 6 mm, Farbe: Weiß

Allgemeine Bestelldaten

Artikel-Nr.	Artikelbezeichnung	GTIN (EAN)	VPE
4702.7	PMC SB 6/50 WH	4044211089986	500 ST

Schraubendreher



Schraubendreher mit blanker Klinge, Farbe: Schwarz-grau

Allgemeine Bestelldaten

Artikel-Nr.	Artikelbezeichnung	GTIN (EAN)	VPE
1086.0	SDB 0,6x3,5	4044211014797	1 ST

1210.2 RK 2,5-4/ZR BG

Zubehör

Testadapter



Testadapter, Länge: 37,3 mm, Teilungsmaß: 6 mm,
Farbe: Beige

Allgemeine Bestelldaten

Artikel-Nr.	Artikelbezeichnung	GTIN (EAN)	VPE
2813.0	TA 6/1/ST	4044211055400	10 ST

Trennscheibe



Trennscheibe, Farbe: Beige

Allgemeine Bestelldaten

Artikel-Nr.	Artikelbezeichnung	GTIN (EAN)	VPE
2003.2	TRS 1	4044211048068	100 ST
